

FENDT

Fendt 900 Vario





Fendt 900 Vario – Ready for more.

Fendt anticipe déjà l'avenir et apporte la réponse aux défis du futur : Le nouveau Fendt 900 Vario. Découvrez pourquoi vous êtes prêt à faire toujours plus avec le Fendt 900 Vario.



Sans aucun compromis.

Ready for more? C'est forcément le nouveau Fendt 900 Vario – impressionnant à tous niveaux – efficacité, adhérence, polyvalence, sécurité, confort et intelligence.

Moteur	930 Vario	933 Vario	936 Vario	939 Vario	942 Vario	
Puissance nominale ECE R 120	kW/ch	217/296	239/326	261/355	283/385	305/415

Un grand tracteur pour n'importe quelle tâche

Le Fendt 900 Vario est surdoué en tout point. Avec des solutions révolutionnaires qui vous donnent tous les atouts en main pour relever les défis de tous les jours. Maintenant, et demain.

- Plage de puissance de 296 à 415 ch
- Moteur MAN 9,0 l
- Transmission VarioDrive
- Traction intégrale VarioDrive intelligente
- Conception de bas régime Fendt iD
- Système hydraulique à 2 circuits distincts
- Système de télégonflage VarioGrip intégré
- Diamètre de pneu max. 44" (2,20 m)
- Prise de force avant
- Aptitude totale à la conduite sur route jusqu'à 60 km/h*
- Poste de conduite inversé

* selon les directives légales spécifiques au pays.



- Système de télémétrie Fendt Connect
- Affichage en temps réel avec Smart Connect
- Nouveau système de verrouillage de sécurité
- Caméra de capot
- Cabine Fendt Life Cab pour plus de confort
- Package InfoLoisirs
- Système audio haut de gamme
- Rétroviseur rétractable électrique (réglable au terminal)
- Boîte à outils amovible avec 3 options d'équipements différentes

Prêt pour n'importe quelle tâche.

Ce sont ces détails qui font toute la différence.



Moteur

- Cylindrée de 9,0 l
- Plage de puissance : 296 - 415 ch
- Système Common Rail avec une pression d'injection pouvant atteindre 2500 bars
- Combustion plus efficace du carburant grâce à la compression élevée
- Moteur à combustion interne plus efficace sans recyclage des gaz d'échappement, avec séparation des côtés chaud et froid
- Turbocompresseur à géométrie variable (VGT)
- Niveau sonore faible
- Périodicités de vidange d'huile moteur : 1000 heures de fonctionnement



Ventilateur réversible

- Nettoyez séparément la calandre du radiateur en inversant complètement le sens de circulation de l'air
- Économie de carburant maximale avec une capacité de refroidissement adaptée aux besoins de chaque composant
- Ventilateur réversible par intervalles en option – peut être temporisé depuis le terminal Vario
- Facilité d'utilisation maximale en combinaison avec VariotronicTM



Pont avant

- Suspension avec correcteur d'assiette sur chaque roue : jusqu'à 6 % de puissance de traction en plus au champ par rapport à un essieu avant non suspendu
- Verrouillage de suspension automatique à partir de 20 km/h
- Charge sur essieu avant pouvant atteindre jusqu'à 8,5 t à 60 km/h
- Pas de perte de puissance, pour une adhérence optimale
- Roulements et joints sans entretien



Conception de bas régime Fendt iD

- Tous les composants du véhicule sont parfaitement corrélés en matière de vitesse, y compris le moteur, la transmission, les ventilateurs, le système hydraulique et tous les groupes auxiliaires
- Couple maximum atteint à bas régime
- Faible consommation de carburant, à tout moment
- Plus grande longévité



Transmission Variotronic

- Entraînement séparé des essieux avant et arrière
- Pas besoin d'activer manuellement la traction intégrale
- Adaptation optimale du couple moteur transmission avec le concept de bas régime Fendt iD
- Le rayon de braquage toujours le plus court possible avec l'effet « pull-in-turn »
- Périodicités de vidange d'huile seulement toutes les 2000 heures de fonctionnement
- Huile de transmission séparée

EFFICACITÉ RENFORCÉE

Association parfaite entre puissance et efficacité.

Dynamique. Durable. Sobre en carburant.

Le nouveau Fendt 900 Vario fait appel à des technologies de pointe destinées à rendre votre travail quotidien plus économique. À plein régime moteur.

Moteur MAN 9,0 l :

Le moteur en ligne 6 cylindres développe une puissance de 296 à 415 ch. Il se distingue par un concentré de puissance que son design compact et racé ne laisserait pas soupçonner. Un système Common Rail avec une pression d'injection pouvant atteindre 2500 bars et un turbocompresseur à géométrie variable (VTG) répartissent la puissance de manière uniforme et dynamique, même à bas régime moteur. Toutes les pièces du moteur sont conçues pour des périodicités d'entretien de 1000 heures de fonctionnement.

Conception de bas régime Fendt iD

Chaque composant du véhicule, comme le moteur, la transmission, les ventilateurs, le système hydraulique et les circuits secondaires sont parfaitement adaptés aux régimes moteur. Le couple constant du Fendt 900 Vario s'étend de 1150 à 1350 tr/min. Ce qui signifie que le Fendt iD peut abaisser en permanence la consommation de carburant, pour une plus grande longévité.

VarioDrive

Fendt VarioDrive garantit une conduite dynamique progressive à n'importe quelle vitesse entre 0,02 km/h et 60 km/h. Les essieux avant et arrière sont entraînés séparément. Grâce à l'embrayage quatre roues motrices à commande intelligente, le couple est réparti entre les essieux, selon les besoins. La puissance est transférée automatiquement à l'essieu qui adhère.

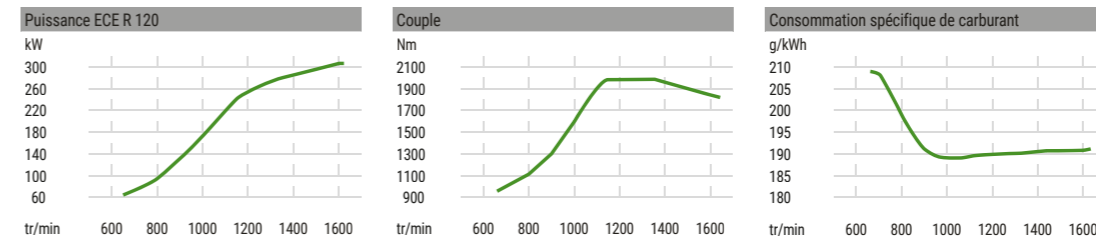

PLUS D'ADHÉRENCE

Toute la traction dont vous avez besoin.

Pleine puissance

Pour les tracteurs de forte puissance, le transfert de l'énorme force de traction au sol constitue un véritable défi. La priorité absolue est de combiner pleine traction et protection maximale des sols. Le Fendt 900 Vario est prêt pour plus d'adhérence. Nous vous proposons de nombreuses options qui vous permettront d'adapter parfaitement votre tracteur à vos besoins.

Fendt VarioGrip avec Fendt Grip Assistant

Avec le système de télégonflage intégré Fendt VarioGrip, la pression est ajustable d'un seul clic dans le terminal Vario. Le Fendt Grip Assistant vous aide pour les lestages spécifiques, en déterminant la pression de gonflage correcte des pneus et la vitesse de travail idéale. Le Fendt Grip Assistant calcule ensuite le lestage le mieux adapté en fonction de l'outil.

Lestage et poids des roues

Choisissez entre quatre masses de lestage différentes (870 kg à 2500 kg) pour les applications à l'avant et l'arrière, ainsi que quatre masses de roues différentes (300 kg à 1250 kg) de chaque côté.

Prêt à réaliser n'importe quel type de tâche

Avec le Fendt 900 Vario, vous avez le choix entre un essieu à flasque et un essieu barre (2,5 m ou 3,0 m), en fonction de vos besoins. Avec l'essieu barre, vous pouvez régler la voie. Augmentez la puissance de traction avec des pneus plus larges. Le pneu 750/70 R44, spécialement développé pour le Fendt 900 Vario, présente un diamètre impressionnant de 2,20 m.



PLUS DE POLYVALENCE

Prêt – pour n'importe quelle tâche.

Paré pour tous les travaux

L'extension de la gamme d'applications implique des taux d'utilisation plus élevés qui, à leur tour, ont un impact direct sur la rentabilité de votre machine. Que ce soit au champ, sur route ou pour les applications forestières. Pour que votre Fendt 900 Vario soit en parfaite adéquation avec la tâche prévue, vous pouvez adapter le tracteur en fonction de vos besoins.

Système hydraulique flexible

La conception modulaire du système hydraulique offre une multitude d'options. Notamment le choix entre 3 débits d'huile : 165 l/min, 220 l/min ou 2 pompes hydrauliques (220 + 210 l/min) d'un débit pouvant atteindre 430 l/min. Le système hydraulique à 2 circuits permet d'alimenter les unités avec des pressions et des débits différents. Les distributeurs sont disponibles en version à accouplements UDK, DUDK et FFC. Le carter du coupleur est adapté à différentes tailles de distributeurs. Et comme vous pouvez vous y attendre, les accouplements des distributeurs sont très faciles à manipuler. Les accouplements DUDK et FFC peuvent être couplés sous pression, depuis les deux côtés. Parfait pour différentes applications. Le Fendt 900 Vario propose jusqu'à huit distributeurs, six à l'arrière et deux à l'avant.

Équipements différents à l'avant et à l'arrière

Vous pouvez choisir de personnaliser les équipements de votre Fendt 900 Vario. Aussi bien à l'avant qu'à l'arrière. En plus du support d'attelage avant, deux versions de relevage avant sont disponibles. Avec le relevage arrière minorable, vous pouvez configurer la machine uniquement pour des travaux de traction. À vous de décider de quelles connexions et fonctions vous avez besoin. Le Fendt 900 Vario propose un équipement arrière complet, notamment un relevage arrière, une prise de force, des stabilisateurs hydrauliques, différents attelages et barres d'attelages, une prise ISOBUS, une sortie Power Beyond, et bien plus encore. Sans oublier la gamme complète d'attelages sur échelle, le piton fixe ou la chape automatique. À l'avant, vous pouvez opter pour un relevage avant, une prise de force, jusqu'à deux distributeurs avant et une prise ISOBUS.

Poste de conduite inversé

Tirez encore un meilleur parti de votre Fendt 900 Vario avec le poste de conduite inversé disponible en option. L'assistance à la rotation pneumatique vous permet de faire tourner rapidement l'ensemble du poste de conduite. En mode poste de conduite inversé, vous conservez toutes les commandes familières, avec une visibilité optimale sur l'outil arrière.

Les travaux de préparation du sol exigent une grande puissance de traction et un système hydraulique polyvalent. Grâce aux six distributeurs montés à l'arrière, vous êtes prêt à relever n'importe quel défi.



Sollicitez en même temps la puissance de traction, de prise de force et hydraulique, chaque fois que vous en avez besoin. Avec des consommations de carburant toujours optimales. Si vous passez en permanence entre les champs et la route, VarioGrip vous garantira une efficacité optimale.



Inversez totalement le sens du poste de conduite, pour un meilleur confort et une visibilité optimale sur l'outil. Les stabilisateurs hydrauliques facilitent l'attelage de l'outil. L'essieu barre garantit un haut niveau de flexibilité avec différents pneus et différentes voies.



PLUS GRANDE SÉCURITÉ ET FACILITÉ D'UTILISATION

Prêt pour une sensation de bien-être parfait.



Système de verrouillage de sécurité

Protection absolue contre le vol et le siphonnage de carburant : Le système de clé peut comporter différents cylindres, attribués aléatoirement à un seul véhicule. Cette clé est la seule à permettre de déverrouiller le capot du tracteur, la porte de cabine, le commutateur de contact et le réservoir de carburant.

Sécurité renforcée

La sécurité quotidienne est non négociable. La sécurité quotidienne est renforcée par des fonctions, comme le nouveau système de verrouillage de sécurité conçu pour protéger totalement le véhicule et son contenu contre le vol. La caméra de capot et les rétroviseurs télescopiques contribuent aussi à la sécurité quotidienne.

Tout sous les yeux

Les rétroviseurs électriques et les rétroviseurs grand angle vous offrent la vision panoramique la plus large possible. Les rétroviseurs peuvent être allongés pour s'adapter à n'importe quelle largeur de véhicule. Vous pouvez effectuer tous ces réglages sur le terminal Vario, confortablement depuis votre cabine.

Vous êtes entre de bonnes mains avec les systèmes Fendt Assist

Les systèmes d'assistance comme le Fendt Stability Control (FSC), l'assistant de frein à main et le blocage d'essieu suiveur garantissent la sécurité sur route et sur champ. Fendt Stability Control stabilise le véhicule en circulation routière, à partir de 20 km/h. Le frein à main électro-pneumatique contrôle automatiquement le frein lorsque vous quittez la cabine ou coupez le moteur. Inversement, l'assistant de frein à main relâche automatiquement le frein à main lorsque le véhicule est mis en mouvement. Le blocage d'essieu suiveur réduit le risque de balancement de la remorque avec les essieux déverrouillés à vitesses de conduite élevées.

Le confort à l'état pur – la cabine Fendt Life Cab

La spacieuse cabine Life Cab du Fendt 900 Vario offre un niveau de confort maximum. La suspension pneumatique 3 points, le siège climatisé, les nombreux espaces de rangement et le nouveau package Infoloisirs avec système audio 4.1 sont autant de facteurs de bien-être dans la cabine.

Package Infoloisirs et expérience sonore

Quatre haut-parleurs haut de gamme et un caisson de basse garantissent une qualité supérieure du son dans la cabine. Écoutez la musique de votre smartphone via USB, AUX-IN et Bluetooth. Les bandes FM/AM/DAB+/HD et deux antennes avec recherche permanente des chaînes garantissent également une excellente réception radio. Passez et recevez des appels téléphoniques dans votre Fendt 900 Vario avec le kit mains libres d'une incroyable qualité : avec les 8 micros installés dans la garniture de toit, vous gardez les mains libres et profitez d'un son excellent. Les commandes sont accessibles depuis le terminal Vario et le clavier confort latéral.

Caméra de capot

La caméra avant intégrée offre au conducteur une vue directe sur le relevage avant. L'image s'affiche sur le terminal Vario. Ce qui facilite énormément l'attelage et le dételage des masses frontales et des outils. Vous repérez immédiatement une personne qui se trouverait devant le tracteur et évitez ainsi tous accidents.



Fendt Stability Control (FSC)

Gain de sécurité et amélioration du confort de conduite dans les virages : Fendt Stability Control corrige automatiquement l'assiette du tracteur à des vitesses de conduite supérieures à 20 km/h et prévient activement le roulis dans les courbes. De cette manière, le palonnage est libre au champ, le système n'intervient qu'en cas de freinage à des vitesses jusqu'à 15 km/h.



Rétroviseurs Confort à réglage électrique

Les rétroviseurs arrière et grand angle sont facilement réglables électriquement depuis le terminal. Il est également très facile de rentrer et d'allonger les supports des rétroviseurs. Finis les angles morts. Même en cas d'utilisation de grands outils dans des espaces étroits, le conducteur conserve à tout moment une visibilité optimale.

PLUS D'INTELLIGENCE.

Prêt pour le futur. Avec les solutions intelligentes Fendt.



Système de télémétrie Fendt Connect

Notre pack de télémétrie de base est le meilleur moyen d'analyser et de gérer votre parc. Fendt Connect est notamment capable de lire, de stocker et d'analyser les données des machines. Ce qui vous permet de planifier plus facilement les durées d'utilisation et les capacités de la machine, et vous aide au final à maximiser le rapport coût/efficacité de vos véhicules. Visualisez les données des machines sur votre PC ou smartphone, y compris :

- Position et trajectoire de la machine (vue carte)
- Consommation de carburant
- Vitesse
- Temps de fonctionnement
- Capacité de la machine
- Messages d'erreur
- Périodicités des prochains entretiens
- Et bien plus encore.

Affichage en temps réel avec Smart Connect

L'application optionnelle Smart Connect permet de visualiser les paramètres de la machine en temps réel, sans stocker les données. Fendt est une marque réputée pour ses solutions agricoles et, à ce titre, la sécurité des données constitue l'une de ses priorités. L'utilisation des solutions numériques Fendt est soumise aux normes européennes strictes en matière de sécurité informatique.

Toujours sur la bonne voie – Fendt VarioGuide Contour Assistant

Avec VarioGuide – le système de guidage central des machines Fendt – vous travaillerez toujours avec la plus grande précision. Vous avez le choix entre deux récepteurs (NovAtel® ou Trimble®) et une série de signaux de données de correction. Le Fendt VarioGuide Contour Assistant vous aide à travailler encore plus efficacement et plus facilement avec les nouveaux types de lignes de guidage VarioGuide, Segments de contour et Ligne unique. Avec les segments de contour, vous pouvez utiliser différentes lignes de guidage en même temps. Le tracteur passe automatiquement à la ligne de guidage correcte en fonction de sa direction et de sa position actuelles. Le système de guidage est d'un grand secours en fourrière.

Gestion en fonction des besoins avec la coupe de tronçons automatique SectionControl et la modulation de dose VariableRateControl

Depuis le terminal Vario, contrôlez facilement la coupe de tronçons entièrement automatique SectionControl et l'application de produits par tronçons avec VariableRateControl.

Toujours à jour. Même dans le futur. Mises à jour du logiciel Fendt

Avec nos mises à jour du logiciel, votre Fendt 900 Vario sera toujours à la pointe de la technologie, même dans les années à venir. Il suffit de demander à votre concessionnaire d'installer les dernières mises à jour gratuites, deux fois par an, lors d'un entretien courant (main-d'œuvre payante).



FENDT VARIODRIVE

Favorise votre réussite – à pleine puissance.



Fendt Grip Assistant

Le Grip Assistant recommande la pression des pneus et le lestage idéal pour une vitesse définie. En mode Ballast Select, le Fendt Grip Assistant recommande la vitesse de travail ainsi que la pression des pneus idéales pour un lestage donné.

Fendt VarioDrive

L'élément révolutionnaire de cette transmission est une traction intégrale variable, appliquée entre les essieux et à commande indépendante. La transmission fonctionne selon le principe de distribution hydrostatique-mécanique de la puissance. Le moteur diesel entraîne le jeu de planétaires. La couronne dentée fait à son tour tourner la pompe hydraulique. La pompe hydraulique alimente ensuite deux moteurs hydrauliques. Un moteur hydraulique pour l'essieu avant et l'autre pour l'essieu arrière. L'essieu arrière est également entraîné par voie mécanique. Fendt VarioDrive garantit une traction permanente.

Distribution de puissance par la Fendt Torque Distribution

La puissance de traction est décisive. Vous ne pouvez transférer la puissance là où elle est nécessaire que si vous bénéficiez d'une répartition permanente du couple entre les essieux avant et arrière. C'est là que Fendt Torque Distribution intervient. Le couple est réparti en une fraction de seconde. Si l'essieu avant se met à patiner, l'accouplement de traction intégrale à commande intelligente s'actionne automatiquement. L'interaction entre l'essieu arrière et l'essieu avant est le fondement de la traction intégrale variable. Un embrayage quatre roues motrices transfère le couple entre les essieux quand cela est nécessaire. Le couple est transféré automatiquement à l'essieu qui adhère. Si les roues arrière n'accrochent pas, le couple est transféré sur l'essieu avant, et vice versa.

Le rayon de braquage le plus faible grâce au « pull-in turn »

En fourrière, Fendt VarioDrive fait toute la différence. L'essieu avant peut tirer activement le tracteur dans le virage. C'est ce que l'on appelle l'effet « pull-in-turn ». Il réduit le rayon de braquage jusqu'à 10 %. Lorsque vous prenez un virage, les roues avant doivent avancer plus rapidement que les roues arrière. Vu que l'huile de la pompe hydraulique peut être répartie entre les deux moteurs hydrauliques, la vitesse augmente automatiquement aux roues avant.

VarioGrip

Les exigences varient d'un client à l'autre. Les demandes des clients étant quasiment infinies, Fendt propose une gamme complète de pneus. Il n'y a qu'une seule réponse à la demande de « protection maximale du sol, avec une transmission maximale de la puissance » – c'est le Fendt VarioGrip. Avec Fendt VarioGrip, vous pouvez contrôler facilement la pression de gonflage des pneus depuis votre cabine, même pendant la conduite. Une pression inférieure augmente la surface de contact du pneu. Et lorsque la surface de contact est supérieure, une plus grande partie de la bande de roulement est en contact avec le sol et, de ce fait, le poids de la machine est réparti sur une plus grande surface. En revanche, sur route, vous avez besoin d'une plus grande pression de gonflage des pneus. Ce afin de réduire la résistance au roulement et minimiser l'usure des pneumatiques. Par rapport à l'utilisation au champ avec une pression de pneus inadaptée, avec le VarioGrip, vous pouvez obtenir jusqu'à 10 % d'adhérence supplémentaire et jusqu'à 8 % de surface couverte en plus, avec une réduction de 8 % de la consommation de carburant.*

* Résultats d'essai du Fachhochschule Südwestfalen, Agrarwirtschaft Soest.



Schéma illustrant la conception du Fendt VarioDrive.

Fendt Grip Assistant

En plus de la pression des pneus, la vitesse de travail et l'équilibrage des masses sont des facteurs décisifs de la transmission de puissance au sol. La nouvelle solution s'appelle : Fendt Grip Assistant. Totalement intégré dans le terminal Vario, l'Assistant permet de définir rapidement la pression des pneus et le lestage optimal ainsi que la vitesse de travail. Selon l'équipement ou le lestage du tracteur, le Grip Assistant peut recommander des masses à l'avant ou dans les roues, ou encore une vitesse de travail optimale.

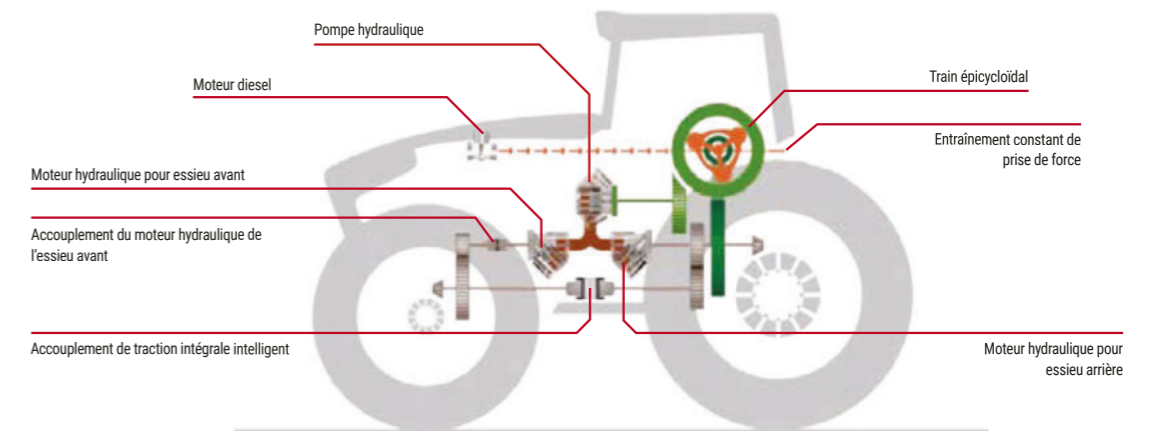
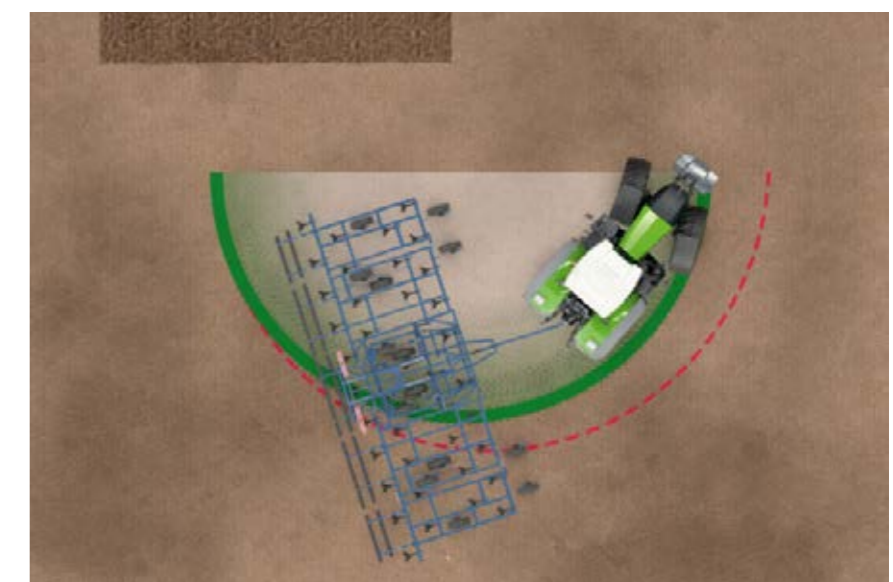

Rayon de braquage réduit grâce à l'effet de « pull-in turn », par exemple 6,1 m sur le Fendt 930 Vario avec pneus standard.

Facilitez-vous le travail.

Avec le Fendt VarioGuide, vous avez le choix entre deux récepteurs, NovAtel® ou Trimble® :

Récepteur NovAtel®



15-30 cm

Satellite

NovAtel® de série
Signaux de correction : SBAS (EGNOS et WAAS)
Précision de ± 15-30 cm d'un passage à l'autre ; précision statique de ± 150 cm

4-15 cm

Satellite

NovAtel® – signaux de correction extensibles
Signaux de correction : TerraStar-L
Précision de ± 15 cm d'un passage à l'autre ; précision statique de ± 50 cm
Signaux de correction : TerraStar-C
Précision de ± 4 cm d'un passage à l'autre ; précision statique de ± 4 cm

2 cm

Radio/réseau mobile

NovAtel® RTK
Signaux de correction : RTK
Précision de ± 2 cm d'un passage à l'autre ; précision statique de ± 2 cm

Récepteur Trimble®



15-30 cm

Satellite

Trimble® Standard
Signaux de correction : SBAS (Egnos et Waas)
Précision de ± 15-30 cm d'un passage à l'autre ; précision statique de ± 150 cm

4-15 cm

Satellite

Trimble® – signaux de correction extensibles
Signaux de correction : RangePoint® RTX
Précision de ± 15 cm d'un passage à l'autre ; précision statique de ± 50 cm
Signaux de correction : CenterPoint® RTX et CenterPoint® RTX Fast
Précision de ± 4 cm d'un passage à l'autre ; précision statique de ± 4 cm

2 cm

Radio/réseau mobile

Trimble® RTK
Signaux de correction : RTK
Précision de ± 2 cm d'un passage à l'autre ; précision statique de ± 2 cm

les récepteurs étant installés sous la trappe de toit, ils sont parfaitement protégés contre le vol, les intempéries et les détériorations.

NovAtel® :

- récepteur standard haute performance
- Utilisation en option de RTK ASSIST™ : compensation des pertes RTK pendant 20 minutes

Trimble® :

- récepteur très performant avec davantage d'options
- Jusqu'à 20 minutes de compensation en cas de perte de connexion RTK (technologie Trimble®-xFillTM)
- Utilisation en option de xFill™ Premium (compensation illimitée)

Le joystick Power comporte deux touches pour le système de gestion des manœuvres en bout de champ Variotronic™, le régulateur de vitesse et la mémoire de régime moteur. Le terminal Vario 7" offre une excellente vue d'ensemble.



Le joystick Profi comporte quatre touches pour le système de gestion des manœuvres en bout de champ Variotronic™, deux régulateurs de vitesse, deux mémoires de régime moteur et des touches pour commander deux distributeurs hydrauliques. Le terminal Vario 10.4" possède deux entrées caméra.



VarioGuide Contour Assistant

Le logiciel en option VarioGuide Contour Assistant ajoute les types « segments de contour » et « ligne unique » aux types de lignes de guidage familières du système VarioGuide. Avec, au final, un travail au champ encore plus facile et plus rentable.

Ligne de guidage Segments de contour

Jusqu'à présent, les conducteurs devaient enregistrer différentes lignes de guidage pour pouvoir travailler sur différents tronçons du champ. Ils devaient également passer manuellement d'une ligne de guidage à l'autre pendant le travail. Vous pouvez utiliser la ligne de guidage Segments de contour pour enregistrer chaque segment et ligne de guidage en un seul tour de champ, ou les enregistrer directement à partir de la limite de parcelle existante. Toutes les lignes de guidage concernées sont regroupées en une même unité. Le Contour Assistant détecte automatiquement la bonne voie.

Ligne de guidage Ligne unique

Utilisez la Ligne unique pour enregistrer une voie quasi infinie, avec un contour ouvert. Vous n'avez plus besoin de générer automatiquement des voies parallèles. Cette fonction est idéale pour la protection des plantes, puisque vous pouvez enregistrer une ligne unique et l'appliquer à l'ensemble du champ.

Système de gestion des manœuvres en bout de champ Variotronic™

Avec le système de gestion des manœuvres en bout de champ Variotronic™, vous pouvez appliquer n'importe quelle séquence en fourrière d'un simple clic sur une touche. Vous pouvez stocker jusqu'à 25 outils. Combiné au VarioGuide, le système Variotronic™ détecte automatiquement la position et déclenche automatiquement toutes les étapes enregistrées en fourrière.

Documentation avec Fendt VarioDoc

Les données concernant les champs sont enregistrées dans la base de données parcellaires avec le système de documentation VarioDoc. VarioDoc Pro enregistre par ailleurs les données de position GPS et les transmet en temps quasi réel.

2 niveaux d'installation disponibles	VarioDoc	VarioDoc Pro
Transfert des données par USB	✓	✓
Transfert des données par Bluetooth	✓	✓
Transfert des données par réseau mobile Nouvelles tâches et tâches terminées		✓
Documentation semi-automatique Avec facteurs déclencheurs (relevage arrière, prise de force, etc.)	✓	✓
Donnée de positionnement par GPS (tous les 5 m) Exemple : Vitesse, régime moteur, consommation, ...		✓

Relevage et système hydraulique.

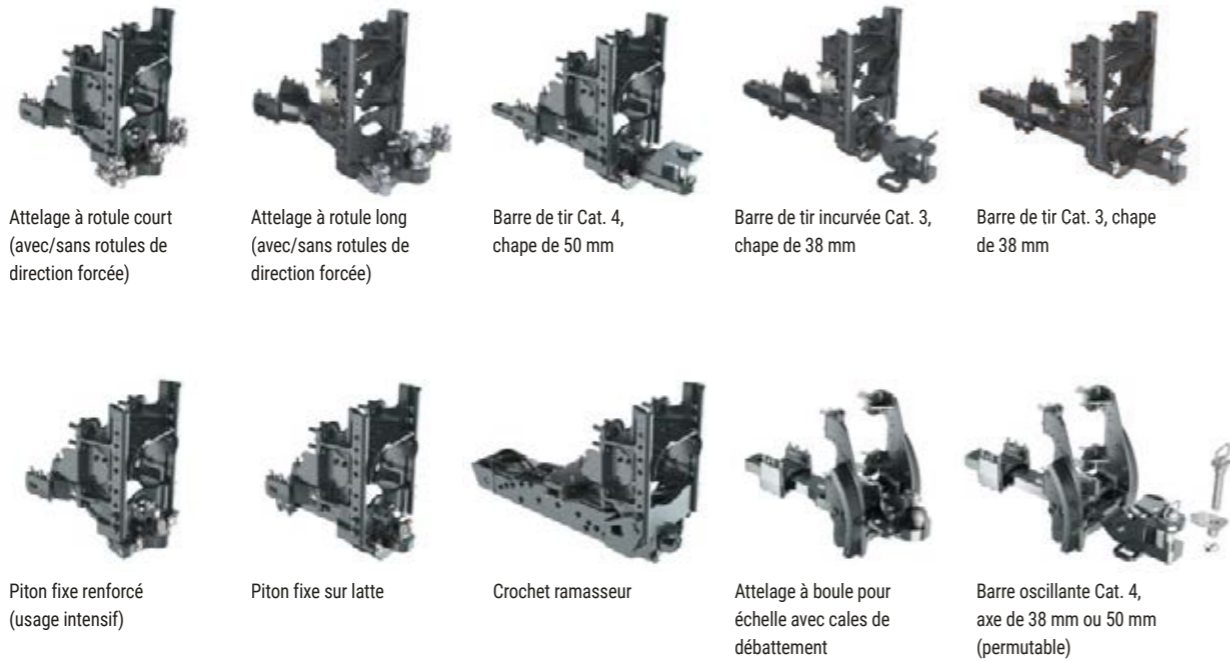

Attelage à rotule court (avec/sans rotules de direction forcée)

Attelage à rotule long (avec/sans rotules de direction forcée)

Barre de tir Cat. 4, chape de 50 mm

Barre de tir incurvée Cat. 3, chape de 38 mm

Barre de tir Cat. 3, chape de 38 mm

Piton fixe renforcé (usage intensif)

Piton fixe sur latte

Crochet ramasseur

Attelage à boule pour échelle avec cales de débattement

Barre oscillante Cat. 4, axe de 38 mm ou 50 mm (permutable)



Outil arrière :



Cadre Quickhitch

Rotules et cales de débattement

Crochets automatiques et cales de débattement



Relevage arrière avec crochets automatiques et stabilisateurs latéraux

Sans relevage arrière



À l'avant, le Fendt 900 Vario propose en option un relevage intégré avec contrôle de la position et de report de charge. Vous pouvez également installer jusqu'à deux distributeurs frontaux, pour un débit maximum de 100 l/min, une prise de force avant et une prise ISOBUS.

Éclairage.

La zone à l'avant est parfaitement éclairée par 4 puissants phares LED. Le feu de jour LED garantit une meilleure visibilité sur route.

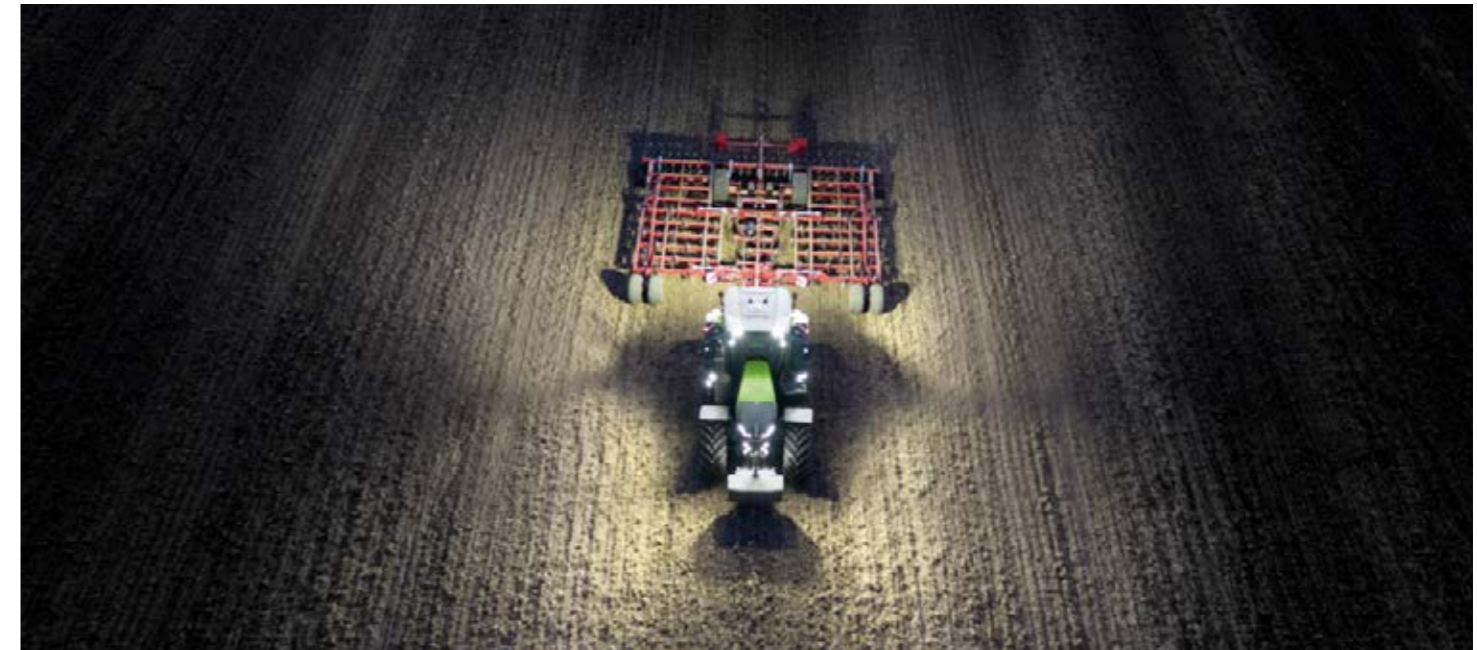

Au total, 66 230 lumens de lumière LED offrent un éclairage périphérique maximal et une visibilité parfaite de nuit.



Et avec la fonction à extinction différée, plus besoin de tâtonner dans le noir lorsque vous coupez le moteur. Les phares et les éclairages des marches vous guident en toute sécurité jusque chez vous.



De nuit, montez et descendez en toute sécurité de la cabine, grâce à l'éclairage d'entrée intégré sur le côté du réservoir.



Pour les travaux nocturnes, l'éclairage ambiant assure une atmosphère agréable. Toutes les fonctions sont rétro-éclairées de façon appropriée.

Pleine fonctionnalité.



Le support auxiliaire monté sur le côté droit de la cabine est conçu pour installer des terminaux supplémentaires, pour une visibilité optimale.



Le support pour téléphone portable installé sur l'accoudoir peut être adapté en fonction des différents modèles de smartphone.



Toutes les commandes sont disposées de manière simple et claire sur le clavier à effleurement.



Rangement fonctionnel : choix entre 3 options :
1) Bidon lave-main amovible



2) Boîte à outils amovible en plastique



3) Boîte à outils amovible en métal



Pour l'utilisation en poste de conduite inversé, il suffit de faire pivoter la plateforme opérateur de 180°. Vous pouvez ensuite utiliser toutes vos commandes en marche arrière, exactement comme vous le feriez en marche avant. Même le passager n'a pas à sacrifier son confort d'assise en marche arrière.

Les rétroviseurs grand angle et arrière sont à réglage électrique. Il est également possible de rentrer et d'allonger les supports des rétroviseurs. Ce qui vous offre à tout moment une vision exceptionnelle, même avec de larges outils. Pour les réglages, vous pouvez utiliser le terminal soit à l'aide des touches, soit par effleurement (raccourcis claviers dans le terminal).



Les pare-soleils à l'avant et sur les côtés protègent le conducteur contre l'éblouissement du soleil.



L'essuie-glace 220° sur la fenêtre côté droit de la cabine garantit une visibilité optimale vers la droite, même dans les conditions les plus difficiles.

Pneus et lestage.

Options de pneus polyvalentes : Les choix vont de la dernière option de pneu large d'un diamètre de 2,20 m aux pneus jumelés jusqu'à 750/70 R44 et une version pour cultures en lignes avec une voie de 60"*.

* selon le pays



EU simple



Cultures en lignes



US simple



EU double



870 kg



1250 kg



2 x 300 kg



2 x 600 kg

Lestage ultra flexible : Le Fendt 900 Vario peut être livré avec diverses masses frontales, de 870 kg à 2500 kg maximum. Les masses de roues s'étendent de 2 x 300 kg à 2 x 1000 kg (2 x 1250 kg pour les cultures en lignes).



1800 kg



2500 kg



2 x 650 kg



2 x 1000 kg



2 x 1250 kg (cultures en lignes)



FENDT SERVICES

Le meilleur produit – Les meilleurs services.

Avec Fendt, vous bénéficiez d'un produit de pointe pour relever les défis les plus difficiles. C'est pourquoi vous pouvez compter sur ce petit quelque chose en plus de la part du réseau de concessionnaires professionnels agréés Fendt.

- Des lignes de communication rapides entre vous et l'équipe de service formée.
- Une disponibilité 24h/24 et 7j/7 des pièces de rechange tout au long de la saison
- Garantie de 12 mois sur les pièces d'origine Fendt et leur montage

100 % de qualité. 100 % de service : Fendt Services
Nous proposons des services exceptionnels qui vous offrent une fiabilité d'utilisation et une efficacité maximales de votre machine Fendt :

- Service Fendt Demo
- Formation des opérateurs lors de sessions Fendt Expert
- AGCO Finance – Financement et crédit-bail
- Fendt Care – Entretien et extensions de garantie
- Fendt Certified – Programme de machines d'occasion



FENDT
CUSTOMER
HOTLINE



+33 3 44 11 32 57

Vos concessionnaires Fendt sont toujours à votre service lorsque vous en avez besoin, avec un seul objectif – veiller à ce que vos machines Fendt restent à tout moment en parfait état de fonctionnement. Si un problème survient pendant la récolte, il vous suffit de contacter le centre de service agréé 24h/24, 7j/7 au numéro d'urgence.

FENDT SERVICES

Dormez sur vos deux oreilles, votre machine sera toujours en parfait état de fonctionnement demain.

Service Fendt Demo

Est-ce un nouvel achat ? Vous allez adorer nos solutions Fendt et notre efficacité générale. Laissez le service Fendt Demo simplifier les décisions.

Formation des opérateurs lors de sessions Fendt Expert

Nous vous aidons à tirer le meilleur parti de votre véhicule. Grâce à notre programme exclusif de formation des opérateurs Fendt Expert, vous pourrez optimiser encore davantage l'efficacité de vos machines Fendt et vous familiariser avec toutes les fonctions conçues pour vous simplifier le travail quotidien. Notre équipe de formateurs spécialisés vous propose une formation complète, pour vous aider à utiliser tout le potentiel de votre machine Fendt.

Financements personnalisés et offres de crédit-bail

L'investissement dans la technologie représente une mise de fonds énorme. Le financement de crédit par AGCO Finance garantit des conditions attractives et un échéancier flexible. Du montant pour la mise de fonds aux échéances mensuelles jusqu'au solde, vous fixez les conditions de financement de votre Fendt. Si vous avez besoin de ressources supplémentaires en cas d'urgence ou si vous souhaitez utiliser des tracteurs à long terme sans les acheter, votre concessionnaire Fendt pourra vous proposer la solution idéale avec des offres de crédit-bail sur mesure.

Fendt Certified – Programme de machines d'occasion

Fendt, voir plus loin – aussi valable sur des matériels agricoles d'occasion. Machines agricoles d'occasion de qualité garantie et certifiée Fendt : la solution idéale pour les agriculteurs soucieux des coûts ou pour compléter un parc de machines en évolution.

Les avantages :

- Certification selon des standards de qualité extrêmement stricts
- Contrôle minutieux à l'arrivée (technique, usure, aspect)
- Entretien approfondi des pièces d'usure
- En cas de nécessité, remplacement, nettoyage et peinture de composants
- Garantie d'un an Fendt (renouvelable)

Fendt Care – Entretien et extensions de garantie

Pour que vous puissiez compter à tout moment sur une machine en parfait état de fonctionnement, nous vous proposons un service personnalisé de maintenance et de réparation qui dépasse la garantie légale, qui couvre uniquement le risque de réparation d'une machine neuve lors des 12 premiers mois suivant la livraison. C'est ici que Fendt Care intervient. Avec des durées et des taux flexibles et sans franchise, vous pouvez bénéficier d'une garantie sur la machine même après la première année.

Votre concessionnaire Fendt utilise exclusivement des pièces originales Fendt. Leur qualité et leur fonctionnalité sont sûres et éprouvées. Cela garantit que votre machine Fendt conservera sa valeur de manière optimale.

Grâce à l'application pour smartphone « AGCO Parts Books to Go », trouvez et commandez directement les pièces de rechange Fendt, de la manière la plus rapide et la plus facile qui soit. Cette application est disponible via App Store ou Google Play Store. Vos données d'accès personnelles vous seront communiquées par votre concessionnaire Fendt.

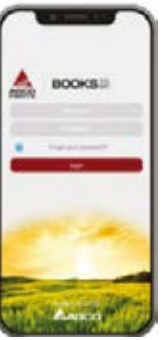

Maîtrise totale des coûts et sécurité de planification

Fendt Care	Bronze	Silver			Gold ¹	Platinum ¹
Service	Maintenance régulière, frais de maintenance fixes	Couverture en réparation (hors usure)			Tous les frais sont couverts (hors usure normale)	Les frais et la disponibilité sont couverts (hors usure normale)
Avantage	Fiabilité d'utilisation	Protection contre les dommages importants	Couverture complète avec des conditions sensationnelles	Protection complète assortie d'une vraie maîtrise des coûts	Protection contre tous les risques liés aux réparations imprévues y compris tous les coûts secondaires	Pour les clients qui ne peuvent pas se permettre d'avoir leurs outils à l'arrêt
Maintenance régulière	✓	✓	✓	✓	✓	✓
Frais de réparation		✓	✓	✓	✓	✓
Franchise		490€	190€	0€	0€	0€
Frais de déplacement, enlèvement/remorquage, dépannage avec des outils de diagnostic supplémentaires, tests de performance, huiles et filtres, en cas de réparation du moteur/de la boîte de vitesse					✓	✓
Supplément hors heures d'ouverture et week-end						✓
Machine de remplacement						✓

¹ Valable pour le Royaume-Uni, l'Allemagne et la France. Offre Platinum disponible uniquement chez les concessionnaires participants.



8 ans /
8000 heures
d'utilisation

Avec les nouveaux tarifs de Fendt Care, Fendt offre une couverture étendue des risques liés à la fiabilité et aux réparations des machines neuves. Fendt Care vous permet de maîtriser tous vos coûts tout en bénéficiant du meilleur service qui soit. Du contrat de service à l'offre « entretien facile » complète prévoyant une machine de remplacement, chez Fendt, vous trouverez assurément la solution flexible taillée sur mesure pour votre parc.

FENDT 900 VARIO

Entretien simple et rapide.



Sur le Fendt 900 Vario, le contrôle du niveau d'huile et les autres entretiens sont aussi simples que rapides.



Le niveau d'encrassement des filtres à air s'affiche sur le terminal Vario. Le compartiment moteur est facilement accessible avec ses panneaux latéraux amovibles.



Le filtre de cabine est positionné de façon pratique à proximité de l'entrée et peut être nettoyé facilement si nécessaire.



Nettoyez rapidement la cabine grâce au raccord très pratique de flexible de pression pneumatique.

Les compléments Fendt.



Les compléments de Fendt sont une seule excellente acquisition pour votre machine Fendt. Choisissez dans notre vaste gamme de produits qui comprend des lubrifiants, de l'AdBlue, des kits d'entretien, des accessoires de cabine, etc. Tous ces compléments sont disponibles en exclusivité chez votre concessionnaire Fendt.



FOIRE AUX QUESTIONS. TOUT CE QUE VOUS DEVEZ SAVOIR À PROPOS DE FENDT.

Que pouvons-nous faire pour vous ?

Comment le Service Fendt fait-il toute la différence ?

Pour nous, le service client signifie connaître et comprendre votre travail afin de répondre à vos besoins en termes de fiabilité et de sécurité, et d'agir au mieux de vos intérêts financiers. Nous avons développé nos produits avec l'objectif de répondre aux demandes les plus exigeantes et de garantir une longue durée des produits que nous soutenons. Notre service vous accompagne tout au long de votre travail.

Comment puis-je télécharger une mise à jour du logiciel ?

Le logiciel Fendt fait l'objet de mises à jour pour que votre machine Fendt bénéficie toujours des avancées de la technologie. Vous bénéficierez ainsi des dernières avancées technologiques, tout en préservant la valeur de votre machine Fendt et en protégeant votre investissement comme au tout premier jour. Veuillez contacter votre concessionnaire Fendt pour plus d'informations.

Qu'est-ce que Fendt Expert ?

Devenez un professionnel Vario grâce à une formation de conducteur avec un Expert Fendt : connaissez-vous déjà toutes les fonctionnalités que peut vous proposer la technologie Fendt ? Profitez de la technologie dont chaque Fendt Vario est truffé et apprenez à exploiter au maximum toutes les fonctionnalités avec un Expert Fendt. Notre équipe de formateurs spécialisés vous propose une formation complète, pour vous aider à rentabiliser le plein potentiel de votre tracteur Fendt. Renseignez-vous auprès de votre concessionnaire et inscrivez-vous.

Contactez Fendt

fendt.com

Trouvez tout en ligne – des brochures aux spécifications techniques, des rapports sur nos clients ou sur notre entreprise jusqu'à notre calendrier des événements Fendt.

Configurateur Fendt

Avec le configurateur de véhicule Fendt, vous pouvez choisir et configurer un véhicule parfaitement équipé pour votre structure dans toutes les variantes d'équipements disponibles. Le configurateur Fendt est disponible en ligne sur www.fendt.com, où vous trouverez un lien rapide sur la page d'accueil.

fendt.tv

Fendt 24 heures sur 24 – grâce à notre bibliothèque média Fendt. Notre chaîne de télévision par Internet vous donne des nouvelles et des informations sur Fendt 24 heures sur 24, 7 jours sur 7.

Essais de conduite

Allez sur fendt.com et sélectionnez « Fendt Services » sur la page « Service », sélectionnez ensuite « Demo Service », puis réservez un essai de conduite avec le tracteur de votre choix.



FENDT

It's Fendt. Parce que nous comprenons l'agriculture.



www.fendt.com

AGCO GmbH - Fendt-Marketing
87616 Marktberdorf, Allemagne

 **AGCO**
Your Agriculture Company

Fendt est une marque mondiale d'AGCO.
Toutes les données concernant l'étendue de la livraison, l'aspect, les performances, les dimensions, la consommation et les coûts d'utilisation des véhicules correspondent aux informations les plus récentes disponibles à la date d'impression. Elles peuvent varier jusqu'au moment de l'achat du tracteur. Votre concessionnaire Fendt ne manquera pas de vous informer des éventuelles modifications. Les équipements présentés sur les véhicules varient en fonction des pays de commercialisation.